



FERMOSTOCK®



FERMOSTOCK® - HET SYSTEEM :

Het FERMOSTOCK® programma is een universeel rekensysteem op basis van modulaire elementen. Het kenmerkt zich door een zéér eenvoudige montage, een gemakkelijk onderhoud, een héél goede weerstand tegen corrosie, een goede stabiliteit en een grote flexibiliteit. Fermostock® is conform alle productievoorschriften en -normen omtrent hygiëne en reinigingsvoorwaarden (NF031) en voldoet aan de strengste eisen qua duurzaamheid en stevigheid.

Deze kwaliteiten zijn aanbevolen voor :

- droge opslagplaatsen voor voeding
- koel- of vriescellen tot -30°C
- collectiviteiten & grootkeukens
- laboratoria & cleanrooms
- ziekenhuizen

Overal waar een HYGIENISCHE STOCKAGE vereist is, vormen de FERMOSTOCK®-rekstellingen het ideale stockagesysteem, van voedingswaren tot farmaceutische producten !

Dankzij de afgeronde hoeken en vlakke oppervlakken geniet het FERMOSTOCK® systeem het **NF-voedselhygiëne-label** afgeleverd door AFAQ-AFNOR CERTIFICATION op 01/10/1993 (testlabo Cnerpac ; n° 06-A-644/645

FERMOSTOCK® - 2 UITVOERINGEN :

Staanders en dwarsliggers : steeds in geanodiseerd aluminium (20 micron anodisatie) : **VOEDINGSKWALITEIT !**

Legvlakken : grijze kunststof (type 6611) of geanodiseerd aluminium (type 6811- op vraag)

FERMOSTOCK® - DE OPBOUW :

BASISREKKEN :

Het basisrek wordt opgebouwd uit een modulaire structuur van 2 staanders en een te kiezen aantal niveaus, bestaande uit dwarsliggers en legborden. De staanders zijn van de nodige bevestigingsgaten voorzien waarin conische inhaakdragers (een Fermod-patent) vastgemaakt kunnen worden. Deze inhaakdragers, die op meerdere hoogtes vastgemaakt kunnen worden aan de staander, bestaan uit een uiterst resistente legering. De dwarsliggers, die beschikbaar zijn in verschillende standaardlengtes, kunnen vervolgens eenvoudig op de inhaakdragers vastgedrukt worden. Tussen deze dwarsliggers tenslotte, komen de onderhoudsvriendelijke kunststof of geanodiseerde aluminium legborden te liggen. Deze zijn geschikt voor temperaturen tot -30°C.

AANBOUWREKKEN :

Het aanbouwrek bestaat uit één staander en terug een te kiezen aantal niveaus.

Men kan steeds 2 aanbouwrekken verbinden met een basisrek.

Om aanbouwverbindingen te maken in een hoek van 90° (L, U, E of T-opstelling) wordt gebruik gemaakt van aluminium hoekverbindingstukken die over de dwarsliggers van het basisrek geschoven worden.

FERMOSTOCK® - TECHNISCHE INFO :

STAANDER

- Vierkant buisprofiel 27 x 27 mm
- 3 sporten in platte buis van 40 x 12 mm
- Vooraf geperforeerd
- Afstand tussen de bevestigingspunten : 150 mm
- Onderste sport op 140 mm van de vloer
- Bovenste sport op 10 mm van de bovenkant
- RVS bouten
- Bovenaan zijn er kunststof doppen voorzien
- Onderaan zijn er regelbare voeten in kunststof
- Staanderhoogte : 1685 mm - 2100 mm - 2400 mm
- Maximum aantal niveaus : 10 - 13 - 15
- Staanderdieptes : 360, 460 of 560 mm

**TOT
-30°C**

DWARSLIGGER

- Geanodiseerd aluminium 20 microns
- Profiel 12/10, 50x22 mm
- 10 lengtes
- Diepte 360 mm : GN1/1, GN1/2, GN1/3, GN2/3 en GN2/8
- Diepte 560 mm : GN1/1 en GN2/1

KUNSTSTOF LEGBORD (copolymeer - Type 6611)

- Dieptes 360, 460 of 560 mm
- Perforaties : rond, Ø 40 mm
- Uitneembaar en afwasbaar in vaatwasmachine
- Vervangbaar door RVS of kunststof Gastronormrecipiënten :
- Diepte 360 mm : GN1/1, GN1/2, GN1/3, GN2/3 en GN2/8
- Diepte 560 mm : GN1/1 en GN2/1

ALUMINIUM LEGBORD (duralinox - Type 6811)

- Dieptes 360, 460 of 560 mm
- Halfronde tussenlatten van 30 mm
- Uitneembaar en afwasbaar in vaatwasmachine
- Langs beide zijden te gebruiken (vlak of rond)
- Vervangbaar door RVS of kunststof Gastronormrecipiënten :
- Diepte 360 mm : GN1/1, GN1/2, GN1/3, GN2/3 en GN2/8
- Diepte 560 mm : GN1/1 en GN2/1
- Enkel op vraag

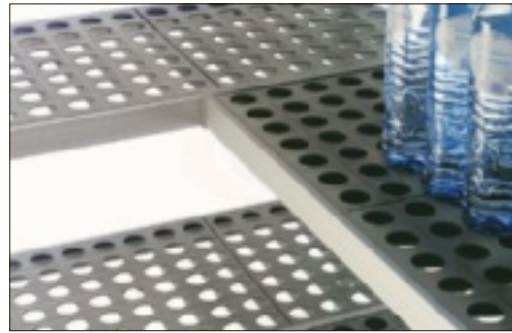

FLEXIBEL & MODULAIR

- Optimale benutting van de ruimte door een veelvoud aan afmetingen : 10 lengtes, 3 dieptes en 3 hoogtes !
- Vrijstaande opstelling met toegankelijkheid aan elke zijde en in alle hoeken.
- Niveaus om de 150 mm verstelbaar.
- Mogelijkheid om gastronomrecipiënten in de rekken te hangen (diepte 360 & 560).
- Montage zonder gereedschap.



DRAAGVERMOGEN PER NIVEAU - ALLE DIEPTES

Overmeten lengte	Draagkracht	
	Type 6611	Type 6811
660 mm	120 kg	200 kg
780 mm	120 kg	200 kg
900 mm	120 kg	200 kg
960 mm	120 kg	200 kg
1080 mm	120 kg	200 kg
1200 mm	120 kg	200 kg
1320 mm	120 kg	200 kg
1500 mm	120 kg	200 kg
1620 mm	120 kg	200 kg
1740 mm	120 kg	200 kg

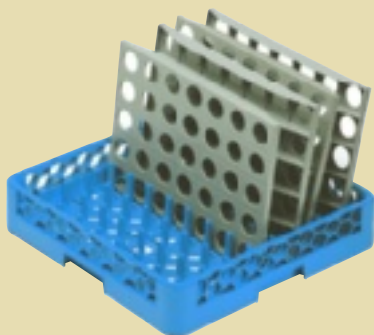

HYGIËNISCH & VOEDINGSGESCHIKT

- Geniet het strenge NF voedselhygiëne-label voor voedingshygiëne & reinigingsvoorschriften (NF031)
- Legvlakken kunnen in de vaatwasmachine gereinigd worden
- NSF-gecertificeerd

Type 6811
Duralinox

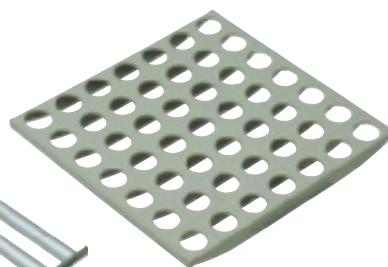
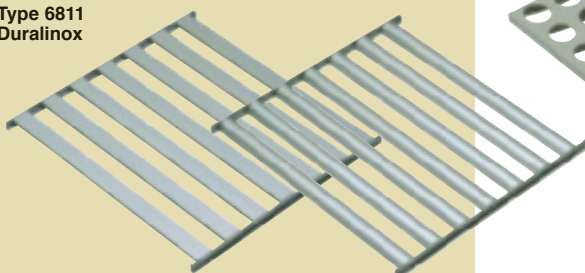

Type 6611
Copolymeer grijs

STEVIG & DUURZAAM

- Opgebouwd uit een modulaire structuur van staanders en langverbinders uit geanodiseerd aluminium, waartussen legvlakken in kunststof of aluminium geplaatst worden.
- Geschikt voor negatieve temperaturen tot -30°C.





**FERMOSTOCK ,
het ideale rek voor
grootkeuken, koel- en
vrieskamer**

FERMOSTOCK® - OPSTELLINGSCHEMA

- 1 Basisrek : asmaat + 30 mm
- 2 Basisrek + aanbouwrek : asmaat + asmaat + 30 mm
- 3 L-opstelling : asmaat + diepte
- 4 U-opstelling : diepte + asmaat + diepte

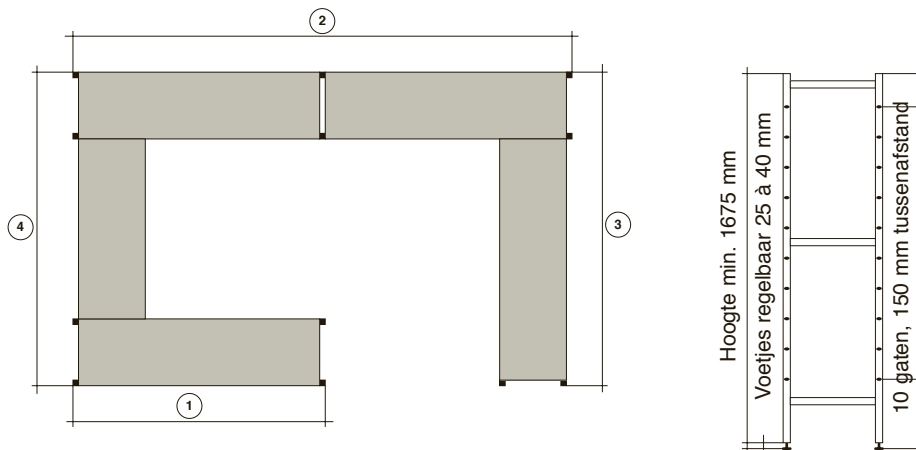

FERMOSTOCK® - AFMETINGEN

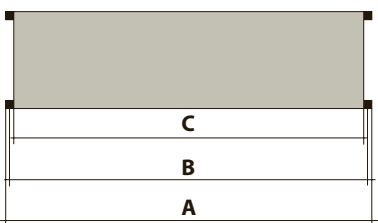

A = overmeten lengte
B = asmaat
C = langsverbinding

Overmeten lengte A	Asmaat B	Langsverbinding C
660 mm	630	602
780 mm	750	722
900 mm	870	842
960 mm	930	902
1080 mm	1050	1022
1200 mm	1170	1142
1320 mm	1290	1262
1500 mm	1470	1442
1620 mm	1590	1562
1740 mm	1710	1682

MONTAGE ZONDER GEREEDSCHAP



Plaats de inhaakdragers in de standers

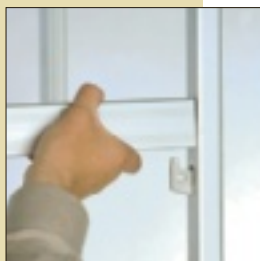

Schuif de langsverbinders over de inhaakdragers

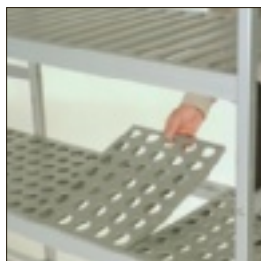

Plaats de legvlakken in de langsverbinders

Dankzij de conische inhaakdragers (patent) kunnen de rekstellingen door één enkel persoon snel, efficiënt en zonder gereedschap gemonteerd worden.



Regel de composietvoetjes bij voor de stabiliteit

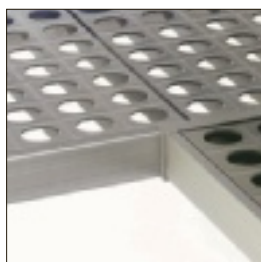
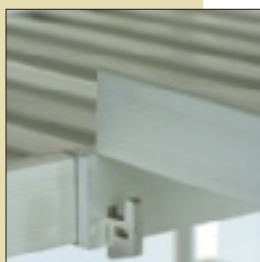

Bij montage in een hoek kunnen de hoekverbindingen gebruikt worden, zodat de hoek openblijft en er geen staander in de weg staat. Deze speciale hoekverbindingen verdragen evenveel belasting als een staander.



MAATTABEL

Overmeten Lengte (mm)	Geschikte samenstelling (Asmaten in mm)	Aantal Staanders	Overmeten Lengte (mm)	Geschikte samenstelling (Asmaten in mm)	Aantal Staanders
660	630	2	4140	1170+(2x1470)	4
780	750	2	4200	1590+(2x1290)	4
900	870	2	4260	1290+(2x1470)	4
960	930	2	4320	1710+(2x1290)	4
1080	1050	2	4380	1290+1470+1590	4
1200	1170	2	4440	3x1470	4
1320	1290	2	4500	1290+(2x1590)	4
1500	1470	2	4560	1590+(2x1470)	4
1620	1590	2	4620	1290+1590+1710	4
1740	1710	2	4680	1710+(2x1470)	4
1650	750+870	3	4740	1290+(2x1710)	4
1770	870+870	3	4800	1470+1590+1710	4
1830	750+1050	3	4830	1290+(3x1170)	5
1890	2 x 930	3	4920	1470+(2x1710)	4
1950	870+1050	3	5040	1590+(2x1710)	4
2010	930+1050	3	5130	870+1290+(2x1470)	5
2070	870+1170	3	5160	3x1710	4
2130	2 x 1050	3	5250	1170+1470+(2x1290)	5
2190	870+1290	3	5310	870+(3x1470)	5
2250	1050+1170	3	5370	1470+(3x1290)	5
2370	2 x 1170	3	5430	1170+1290+(2x1470)	5
2430	930+1470	3	5490	1050+(3x1470)	5
2490	1170+1290	3	5550	(2x1290)+(2x1470)	5
2550	1050+1470	3	5610	1170+(3x1470)	5
2610	2 x 1290	3	5670	1470+1590+(2x1290)	5
2670	1170+1470	3	5730	1290+(3x1470)	5
2790	1290+1470	3	5790	(2x1290)+(2x1590)	5
2820	3 x 930	4	5850	1290+1590+(2x1470)	5
2880	870+930+1050	4	5910	4x1470	5
2910	1290+1590	3	5970	1290+1470+(2x1590)	5
2970	2 x 1470	3	6030	1590+(3x1470)	5
3030	1290+1710	3	6090	1290+(3x1590)	5
3090	1470+1590	3	6150	(2x1470)+(2x1590)	5
3180	3x 1050	4	6210	1290+170+(2x1590)	5
3210	1470+1710	3	6270	1470+(3x1590)	5
3240	870+(2x1170)	4	6330	1290+1590+(2x1710)	5
3300	1170+(2x1050)	4	6390	(2x1470)+(2x1710)	5
3330	1590+1710	3	6450	1290+(3x1710)	5
3360	750+(2x1290)	4	6510	1470+1590+(2x1710)	5
3420	1050+(2x1170)	4	6540	1170+1470+(3x1290)	6
3450	2 x 1710	3	6630	1470+(3x1710)	5
3480	870+(2x1290)	4	6660	1470+(4x1290)	6
3540	3 x 1170	4	6720	1170+(2x1290)+(2x1470)	6
3600	1470+(2x1050)	4	6750	1590+(3x1710)	5
3660	1290+(2x1170)	4	6780	870+(4x1470)	6
3720	750+(2x1470)	4	6840	(3x1290)+(2x1470)	6
3780	1170+(2x1290)	4	6870	4x1710	5
3840	1470+(2x1170)	4	6900	1170+1290+(3x1470)	6
3900	3 x 1290	4	6960	1050+(4x1470)	6
3960	1470+1290+1170	4	7020	(2x1290)+(3x1470)	6
4020	1050+(2x1470)	4	7080	1170+(4x1470)	6
4080	1050+(2x1470)	4			



FERMOSTOCK® REKWAGENS

De Fermostock® rekwagens zijn gebaseerd op de standaardrekstellingen. Een rekwagen bestaat uit 2 staanders met zwenkende wielen en een aantal niveaus met uitneembare legborden uit kunststof of geanodiseerd aluminium. Daarbij is iedere staander voorzien van 1 roestvrij kunststofwiel met rem en 1 kunststofwiel zonder rem.

De zwenkende wielen hebben een diameter van 125 mm en zijn uiterst robuust en hygiënisch. Dankzij het unieke montagesysteem bezorgen ze de rekwagens een uitzonderlijke stabiliteit en wendbaarheid. Mobiele rekken kunnen zonder moeite verplaatst worden en laten zo, zelfs met volle belasting, toe om lokalen regelmatig en grondig te reinigen. Dit maakt deze rekwagens heel geschikt voor gebruik in restaurants, bakkerijen, slagerijen, fast-foodrestaurants, ziekenhuizen, laboratoria en andere hygiënische ruimtes.

Hoogtes	Niveaus
1820 mm	10
2235 mm	13
2535 mm	15

Standaardprogramma :
 3 staanderhoogtes : 1820, 2235 of 2535 mm
 3 dieptes : 360, 460 of 560 mm
 10 lengtes : 660, 780, 900, 960, 1080, 1200, 1320, 1500, 1620 en 1740 mm



VOORDELEN

- Eenvoudige reiniging
- Toegankelijk langs beide zijden
- Multifunctioneel



Het kwaliteitslabel !

FERMOSTOCK® - LAAG STAPELREKJE MET 1 NIVEAU (DUNNAGE REK)

- Kunststof legvlakken (grijs copolymeer) of Duralinox
- Groot draagvermogen - Heel stabiel
- Perfecte hygiëne - Afwasbare legvlakken
- Eenvoudig onderhoud
- Aanbouw mogelijk
- Ideaal voor stockage van bulkgoederen onder werktafels en in koelkamers (dozen, zakken, emmers...)

Standaardprogramma :
 1 staanderhoogte : 300 mm
 3 dieptes : 360, 460 of 560 mm
 10 lengtes : 660, 780, 900, 960, 1080, 1200, 1320, 1500, 1620 en 1740 mm

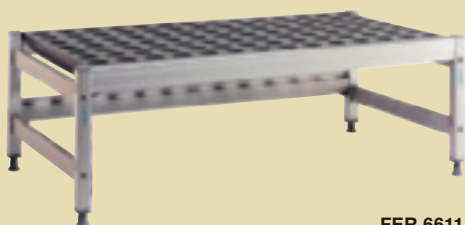

FER 6611
Copolymeer

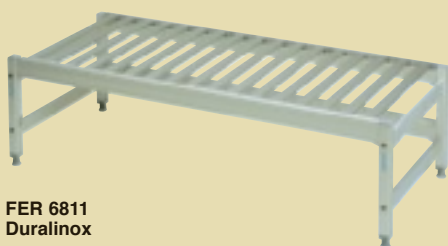

FER 6811
Duralinox

